

# CORD

by panconnect•

**CORD** je čistě kabelový panel pro jednoduchou instalaci do 100 mm otvoru, který nahrazuje kabelové průchodky a přináší efektivní cable management do malých jednacích místností, huddle roomů i na jednotlivá pracovní místa.

**CORD** má dvě standardní osazení. **CORD POWER** s aktivním nabíjením pomocí USB-C/A a dvěma vytahovacími kabely a **CORD STANDARD** jako čistě kabelovou verzi se čtyřmi pozicemi pro kabely. Pro vytahování

audio-video a nabíjecích kabelů z panelu je možné využít **PULL-OUT** systém, který funguje na principu gravitačního závaží v textilním vaku a povoluje vytažení kabelu až do 96cm (celková délka kabelu je 200 cm).

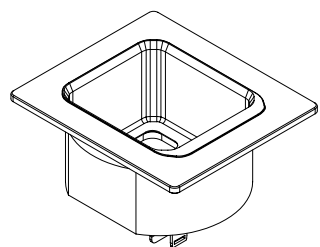

STANDARD

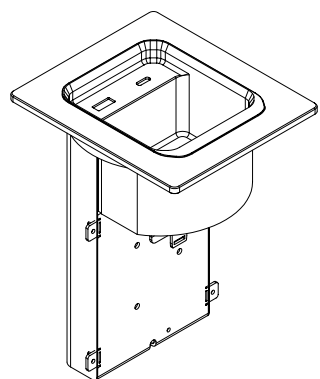

POWER

MODULAR

ROZMĚR PANELU	VÁHA PANELU	PULL-OUT KABELOVÝ SYSTÉM	ROZMĚR PANELU S KABELOVÝM SYSTÉMEM PULL-OUT
110 × 126 × 74,5 mm	570 g	4	110 × 126 × 695 mm
110 × 126 × 168,5 mm	1190 g	2	110 × 126 × 695 mm

# CORD

by panconnect•

## STANDARD

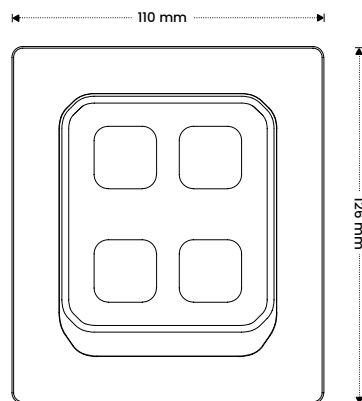

## POWER

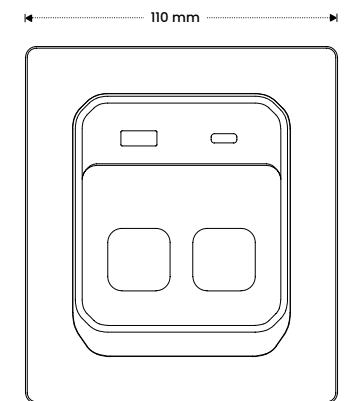

### ZDROJOVÝ KABEL

KABEL SE  
ZÁSTRČKOU



kabel se standardním typem  
zástrčky a délkou **1,9–4,9 m**  
*není dostupný*  
pro všechny světové standardy

WIELAND  
GST18



**25 cm dlouhý pigtail**  
kabel s GST1813 plug  
2+PE wiring | 10A

WAGO  
miniWINSTA



**25 cm dlouhý pigtail**  
kabel s WINSTA mini plug  
2+PE wiring | 10A

### CO NALEZNETE V BALENÍ ?

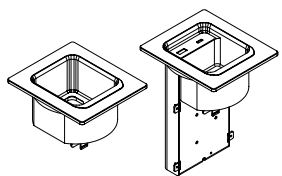

1 × panel CORD STANDARD / POWER  
včetně zdrojového kabelu

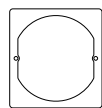

1 × montážní rámeček



2 × montážní šroub v 6 možných velikostech  
(v závislosti na montážní výšce stolu)

### BAREVNOST



Onyx Black



Cotton White



Alu Silver



570 g



1190 g

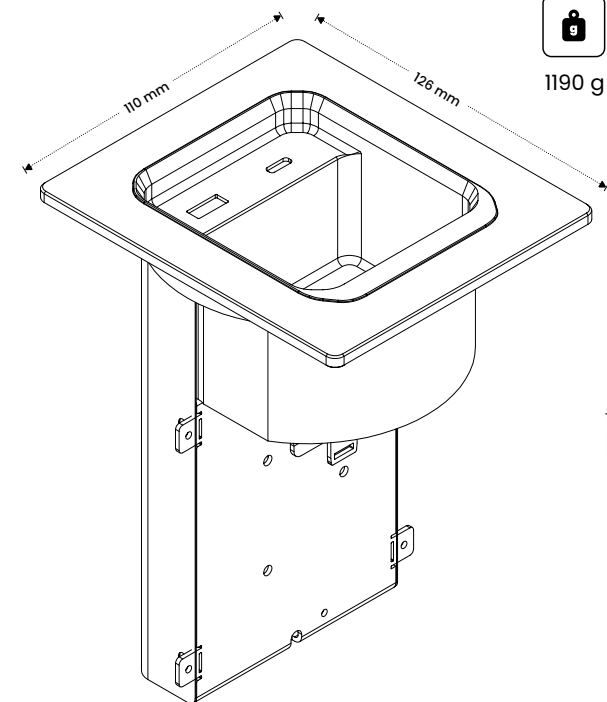
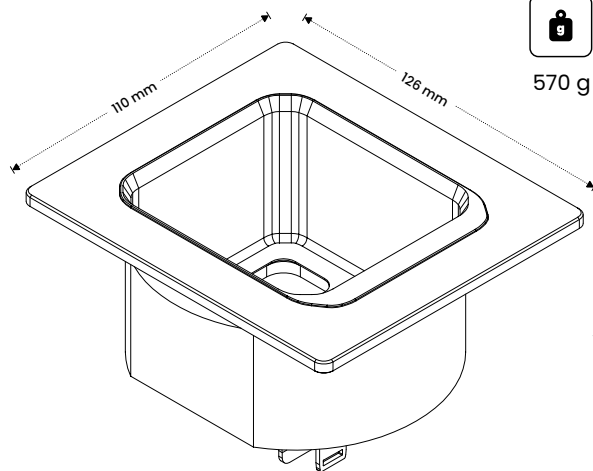

# PULL-OUT SYSTEM

by panconnect•

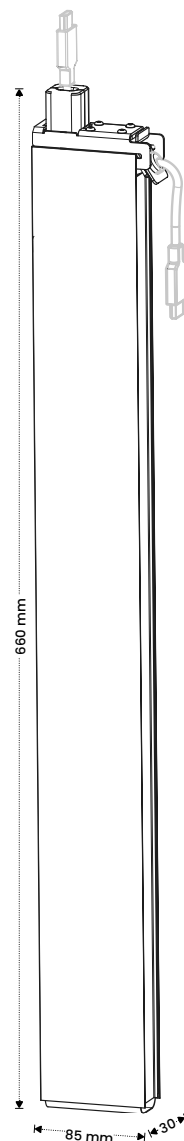

**PULL-OUT** - mechanismus, který funguje na principu závaží v textilním vaku a povoluje **vytažení kabelu až do 96cm** (celková délka kabelu je 200 cm).

Umožňuje zasouvání kabelu pomocí závaží do designového vaku umístěného pod stolem .

## ZÁVAŽÍ

SIZE S

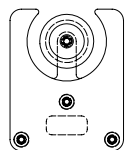

260 g

SIZE M

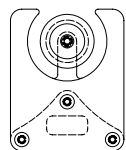

360 g

SIZE L

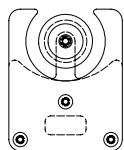

460 g

## CO NALEZNETE V BALENÍ ?



1 x pull-out system

## KABELY

USB-C 3.2 (M-M)

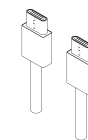

USB-C 3.2 gen 1  
5Gbps | 200cm  
gold and nickel plated  
black pvc

USB-C 3.2 (M-F)

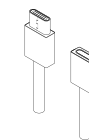

USB-C 3.2 gen 1  
5Gbps | 200cm  
gold and nickel plated  
black pvc

USB-C (M) / HDMI (M)

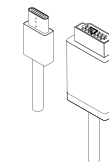

HDMI2.0 | 4K60Hz  
200cm  
gold-plated  
AWG32 / 22 | black pvc

mini DISPLAY PORT (M) / HDMI (M)

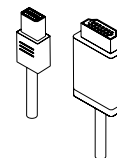

DP | 4K30Hz  
200cm  
4K/UHD/2160p@60Hz  
black pvc

DISPLAY PORT (M-M)

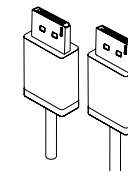

DPI.4 | 8K60Hz  
200cm  
gold-plated  
AWG32 / 22 | black pvc

DISPLAY PORT (M) / HDMI (M)

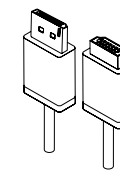

2K DP | WUXGA (1920x1200)  
200cm  
SECURE LOCK | gold-plated  
AWG28 | black pvc

HDMI (M-M)

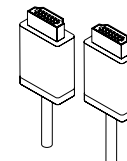

HDMI1.4 | 4K30Hz  
200cm  
gold-plated | AWG32 / 22  
black pvc

HDMI (M-F)

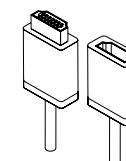

HDMI1.4 | 4K30Hz  
200cm  
gold-plated | AWG32 / 22  
black pvc

USB-A 3.0 (M-F)

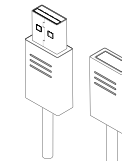

USB3.0 | 5Gbps  
200cm  
9pin  
AWG28/28 | black pvc

LAN (M-M)

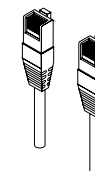

CAT6 RJ45 | UTP  
200cm  
CU 4x2  
AWG26/7 | black pvc

# BEZPEČNOST & RECYKLACE



PANCONNECT tímto prohlašuje, že přípojný panel CORD vyhovuje směrnicí o nízkém napětí (2014/35/EU) a také směrnicí o Elektromagnetické kompatibilitě (2014/30 EU). Testování bylo provedeno dle norem EN 50491-5-1:2010, EN 50491-5-2:2010.



Produkty PANCONNECT jsou v souladu s politikou společnosti určeny k **upgradu**, nejlépe pak maximální **recyklaci**.



Než přistoupíte k likvidaci, ověřte si u nás, zda-li je možné produkt upgradovat nebo repasovat. Pokud to není možné zajistěte jeho likvidaci dle platných směrnic. Produkt spadá do skupiny ODPAD Z ELEKTRONICKÝCH ZAŘÍZENÍ, jeho likvidace je možná pouze v souladu s evropskou směrnicí 2012/19/EU a nelze jej likvidovat společně s komunálním odpadem. [www.asekol.cz](http://www.asekol.cz) | [info@asekol.cz](mailto:info@asekol.cz)

## INSTRUKCE K INSTALACI

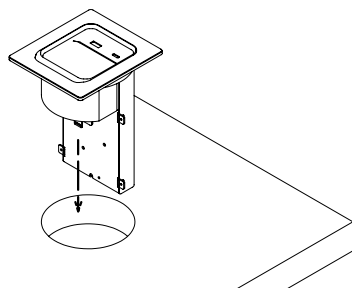

### VÝŠKA DESKY STOLU

10 mm  
až 40 mm  
(až do 60mm s vlastními šroubky)

**K instalaci potřebujete vykrúžovací vrták Ø 100 mm a šroubovák.**

- 01| Naznačte si střed a vykrúžovacím vrtákem vyvrtejte otvor
- 02| Vložte panel do otvoru kabelem napřed
- 03| Zespolu nasadte rámeček a pomocí šroubů jej utáhněte
- 04| Nacvakněte PULL-OUT a zapojte panel

MODULAR

### USB-C SPECIFIKACE

PowerDelivery up to 60W

### USB-A SPECIFIKACE

QuickCharge 3.0 up to 5A

### SPECIFIKACE ZÁSUVEK

230V/10A (EU), 110V/10A (US)

### OCHRANA PROTI VNIKNUTÍ

IP22

### ELEKTRICKÉ SPECIFIKACE VSTUPNÍ

110 - 250V, 10A

### MODULARITA

PULL-OUT

### MATERIÁLY

Dural | nerezová ocel | FENIX NTM | kortexin

### DESIGNER

Dominik Hutečka

Designed & manufactured in Brno, Czech Republic.

PANCONNECT s.r.o. | Olomoucká 51, Brno | Czech Republic  
[www.panconnect.eu](http://www.panconnect.eu) | [support@panconnect.eu](mailto:support@panconnect.eu)

panconnect